

Installation Instructions

I - Sheet Number LUNDRB69 Rev.A



Premium Style. Lasting Performance.

For proper installation and best possible fit, please read all instructions BEFORE you begin.
For technical assistance or to obtain missing parts, please call Customer Relations at 1-800-241-7219.

Para una instalación adecuada y el mejor ajuste posible, lea todas las instrucciones ANTES de comenzar.
Para obtener asistencia técnica o para obtener piezas que faltan, por favor llame a Relaciones con el cliente en 1-800-241-7219.

Pour une installation correcte et le meilleur ajustement possible, s'il vous plaît lire toutes les instructions AVANT de commencer.
Pour une assistance technique ou pour obtenir des pièces manquantes, s'il vous plaît communiquer avec les Relations à la clientèle au 1-800-241-7219.

Care and Cleaning

- **Wash only with mild soap and dry with a clean cloth.**
Solo lavar con jabón suave y secar con un paño limpio.
Lavez seulement avec un savon doux et sec avec un chiffon propre.
- **Every 3 months or 5000 miles check for loose hardware and tighten as necessary.**
Cada 3 meses o 5000 millas comprobar si hay herrajes sueltos y apriete según sea necesario.
Tous les 3 mois ou 5000 miles vérifier pour le matériel en vrac et serrer si nécessaire.

Congratulations!

You have purchased one of the many quality Lund® branded products offered by Lund International, Inc. We take the utmost pride in our products and want you to enjoy years of satisfaction from your investment. We have made every effort to ensure that your product is top quality in terms of fit, durability, finish and ease of installation.

Usted ha comprado uno de los muchos productos de calidad ofrecidos por Lund® de marca productos ofrecidos por Lund International, Inc. Tomamos el orgullo extremo en nuestros productos y queremos que disfrute durante años de su inversión. Hemos hecho todos los lo posible para que su producto es de calidad superior en cuanto a ajuste, durabilidad, acabado y facilidad de la instalación.

Vous avez acheté un des nombreux produits de qualité offerts par Lund® marque produits offerts par Lund International, Inc Nous sommes extrêmement fiers de nos produits et souhaitons que vous tiriez des années de satisfaction de votre investissement. Nous avons pris toutes les efforts pour s'assurer que votre produit est de qualité supérieure en termes de durabilité, de finition et la facilité de l'installation.

INSTALLATION INSTRUCTIONS

PART# 23710688/23810688/24210688

PARTS LIST:

1	Driver/left Sidebar	25	8-1.25mm x 25mm Hex Bolt
1	Passenger/right Sidebar	25	8mm x 24mm x 2mm Flat Washer
1	Passenger/right Front Upper Bracket (all incl. DEF)	25	8mm Lock Washer
1	Passenger/right Front Lower Bracket (all incl. DEF)	1	8mm Bolt Plate
5	5" Sidebar Brackets (use for left or right)	1	8mm Nylon Lock Nut (use w-bolt plate)
11	8-1.25mm Clip-On Nuts		

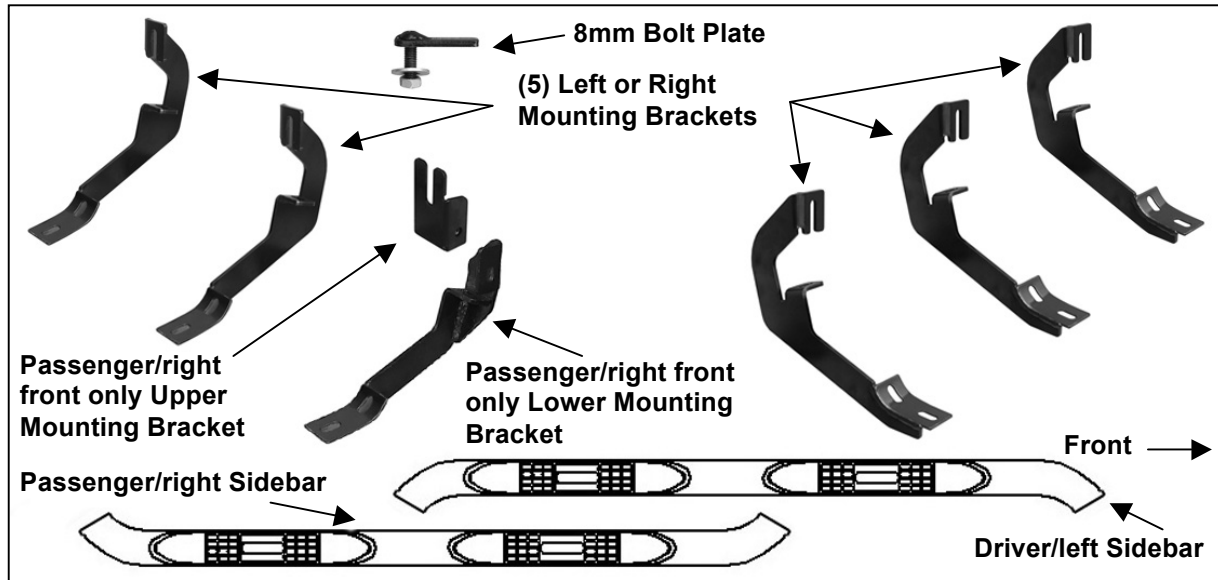

PROCEDURE:

REMOVE CONTENTS FROM BOX. VERIFY ALL PARTS ARE PRESENT. READ INSTRUCTIONS CAREFULLY BEFORE STARTING INSTALLATION. ASSISTANCE IS RECOMMENDED. ON MODELS WITH DEF TANK, SELECT A FLAT, LEVEL AREA FOR INSTALLATION. MAY REQUIRE CUTTING.

1. Start the installation under the driver side of the vehicle. Locate the 4 tabs along the bottom edge of the body, (pinch weld). Mounting Brackets will bolt to the 1st, 2nd, (just in front of center of cab), and 4th mounting tabs, **(Figure 1)**. Directly above each tab is a top mounting location on the side of the body panel. Hold a Bracket up in place to help determine the mounting holes to use along the body.
2. Determine the correct procedure for your model year and each Bracket location.

Bottom mounting location on the edge of the pinch weld.

Flat tab on pinch weld with factory installed weld nut:

Thread hex bolt into weld nut from the backside-down to clear paint from threads, **(Figure 2)**.

Flat tab on pinch weld with hole:

Select (1) 8mm Clip Nut. Slide the Clip Nut over the tab with the nut facing up behind the tab, **(Figures 3—5)**. Line up threaded nut with hole in tab. Repeat for each mounting location.

Top mounting location on the side of the body panel.

Models with factory installed threaded insert in body panel:

Thread 8mm Hex Bolt into threaded insert to clear paint as required, **(Figures 2 & 3)**.

Large and small hole in side of body panel:

Remove the rubber plug from the larger hole, **(Figure 4)**. Select (1) 8mm Clip Nut. Slide the Clip Nut into the larger hole. Line up the threaded nut with the smaller hole, **(Figure 5)**.

3. Select (1) Mounting Bracket. **NOTE:** (5) Brackets are universal and will fit left or right side. Bolt the Mounting Bracket to the Clip Nuts and/or the factory threaded holes with (2) 8mm Hex Bolts, (2) 8mm Lock Washers and (2) 8mm Flat Washers, **(Figures 6 & 7)**. Snug but do not fully tighten the hardware.

4. Repeat **Steps 1—3** to install the (2) remaining driver side Brackets.
5. Select the driver/left sidebar. Carefully position the Driver Sidebar onto the (3) Mounting Brackets. **IMPORTANT:** Do not slide, (front to back or rotate), the Sidebar on the Brackets or damage to the finish on the Sidebar may result. Attach the Sidebar to the Mounting Brackets with (6) 8mm x 25mm Hex Bolts, (6) 8mm Lock Washers and (6) 8mm Flat Washers, (**Figure 8**). Do not tighten hardware.
6. Level and adjust the Sidebar and tighten all hardware.
7. Move to the passenger side of the vehicle. On the passenger side, determine if the vehicle is equipped with a plastic diesel exhaust fluid (DEF) tank, (**Figures 9 & 10**).

Models without DEF tank, skip to Step 8.

Models with DEF tank: The tank sits close to the side of the body. With specialized tools, the passenger front upper and lower Bracket can be installed but room is limited. It may be easier to drop the tank down to access the inner side of the body panel for upper bracket installation. Tank will not need to be removed, only dropped down for access to mounting location. **IMPORTANT:** If tank is full, it will be very heavy and assistance is highly recommended to avoid injury or damage to the vehicle or the tank. It is recommended that installation is performed when the DEF tank is low on fluid before dropping the tank.

- a. On models with plastic lower tray under tank, remove the (3) hex bolts attaching the tray to the frame, (**Figure 9**), and remove the tray. **2017 2500/3500 models:** Remove the (4) hex bolts attaching the plastic cover to DEF tank, (**Figure 10A**) and remove plastic cover, (**Figure 10B**).
 - b. Release the tank filler hose. Release the plug for the sending unit on the top of the tank.
 - c. Support the tank with a floor jack. Place a smooth flat surface, (wooden block for example), between the floor jack and the tank to avoid damaging the plastic tank. Do not push up on the tank; only support the weight of the tank with the jack.
 - d. Remove the (2) bolts securing the tank straps to the vehicle, (**Figure 11**). Tilt the straps to release from the brackets. Slowly lower the tank until the top of the tank is almost visible. Use blocks or stands to support the tank while installing the front Upper and Lower Brackets.
 - e. Proceed to **Step 8**.
8. Locate the first tab on the edge of the pinch weld, (**Figures 2—4, 13 & 15**). Select the Upper Bracket, (**Figure 12**). Repeat **Steps 2 & 3** to attach the passenger front Upper Bracket to the side of the body panel, (**Figure 13**). Do not tighten hardware at this time.
 9. Line up the hole in the bottom of the Upper Bracket with the hole in the tab on the pinch weld.
 - a. **Models with a weld-nut:** Slide the Bracket over the weld-nut, (**Figure 13**). Attach the Lower Bracket to the bottom of the body and weld-nut with (1) 8mm x 25mm Hex Bolt, (1) 8mm Lock Washer and (1) 8mm Flat Washer, (**Figures 16 & 20**). Leave loose at this time.
 - b. **Models with flat tab and hole:** Insert the 8mm Bolt Plate down through the hole in the Upper Bracket and mounting tab, (**Figures 14 & 15**). Attach the Lower Bracket to the bottom of the body and Bolt Plate with (1) 8mm Flat Washer and (1) 8mm Nylon Lock Nut, (**Figures 16 & 20**). Leave loose at this time.
 10. Line up the side tab on the Lower Bracket with the threaded hole in the side of the Upper Bracket. Attach the Lower Bracket to the Upper Bracket with (1) 8mm x 25mm Hex Bolt, (1) 8mm Lock Washer and (1) 8mm Flat Washer, (**Figure 20**). Leave loose at this time.
 11. Repeat **Steps 1—3** for the (2) remaining passenger side Bracket installations. **NOTE:** Cradles on Brackets installed on passenger side will face forward.
 - a. **2017 2500/3500 DEF tank models:** Locate the 2nd tab bracket location along the bottom edge of the body, (pinch weld), (**Figure 17**). Hold the DEF cover in place and mark the 2nd Bracket location onto the cover, (**Figure 18**). Use a sharp knife or hacksaw blade to carefully cut a slot in the plastic cover to clear the 2nd Bracket, (**Figure 19**). Remove as little plastic as possible.
 12. Repeat **Steps 5 & 6** to install the passenger Sidebar, (**Figure 21**).
 13. Once the Sidebars are fully installed and all hardware fully tightened, reinstall the DEF tank and cover, if equipped, as described in **Step 7 & 11**.
 14. Do periodic inspections to the installation to make sure that all hardware is secure and tight.
- To protect your investment,** wax this product after installing. Regular waxing is recommended to add a protective layer over the finish. Do not use any type of polish or wax that may contain abrasives that could damage the finish.

For stainless steel: Aluminum polish may be used to polish small scratches and scuffs on the finish. Mild soap may be used also to clean the Sidebar. **For gloss black finishes:** Mild soap may be used to clean the Sidebar.

Driver/Left Side Installation Pictured

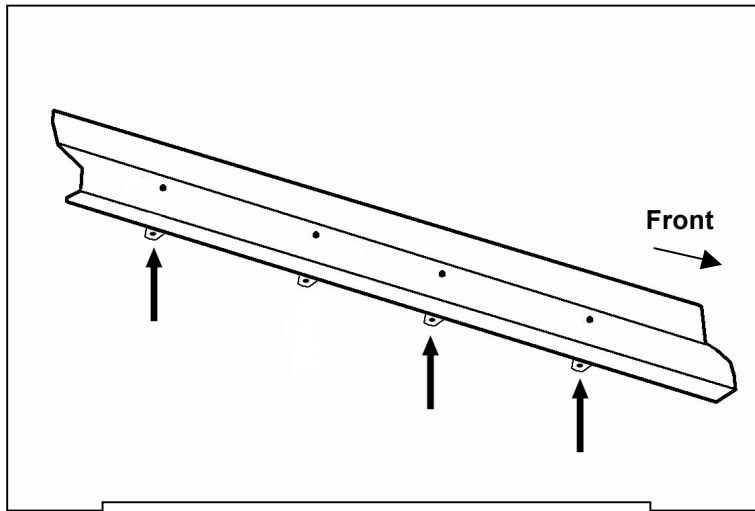

(Fig 1) Driver side (3) mounting locations

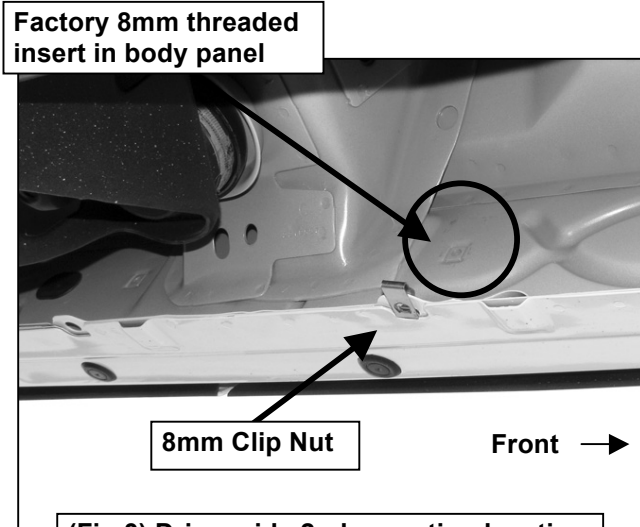
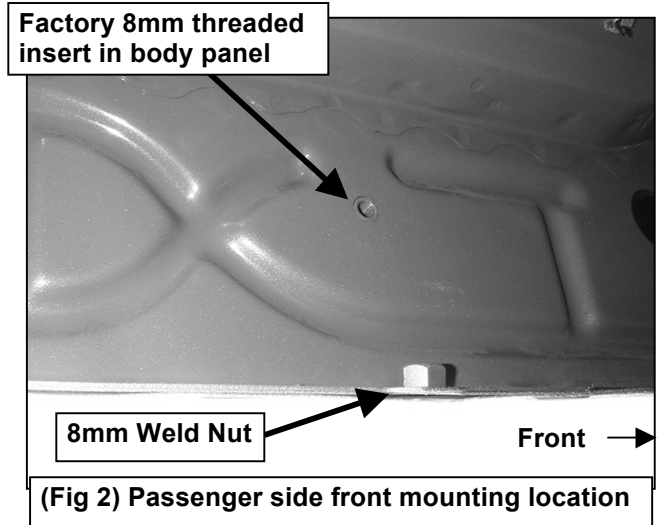

(Fig 3) Driver side 2nd mounting location

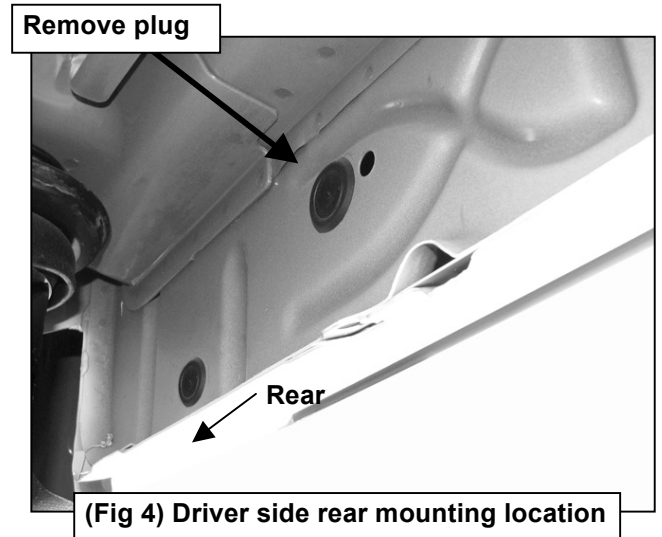

(Fig 4) Driver side rear mounting location

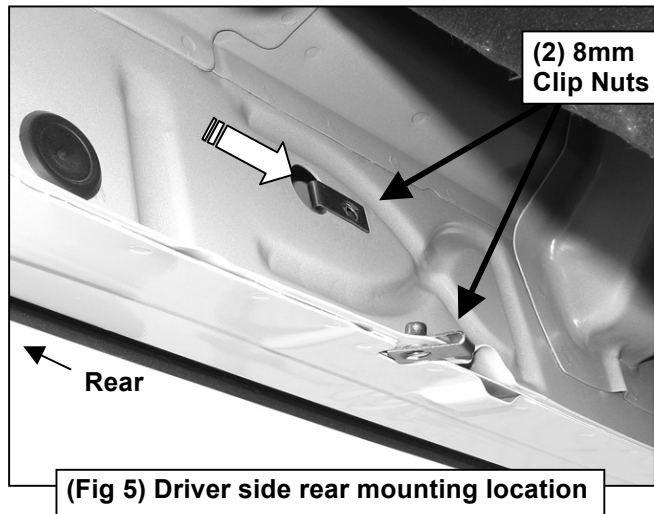

(Fig 5) Driver side rear mounting location

Driver/Left Side Installation Pictured

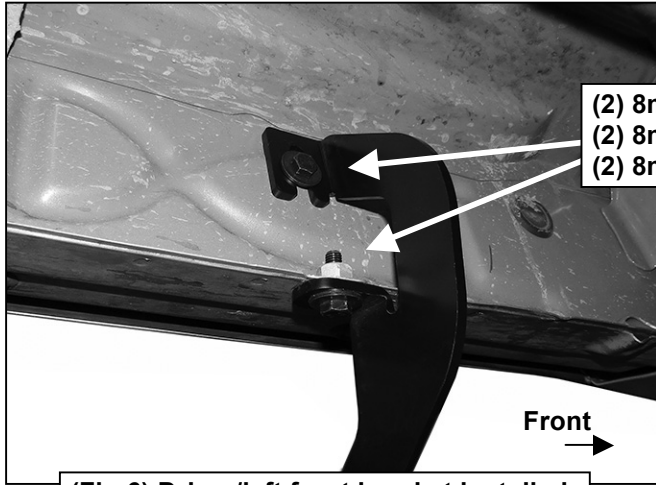

(Fig 6) Driver/left front bracket installed



(Fig 7) Driver/left rear bracket installed

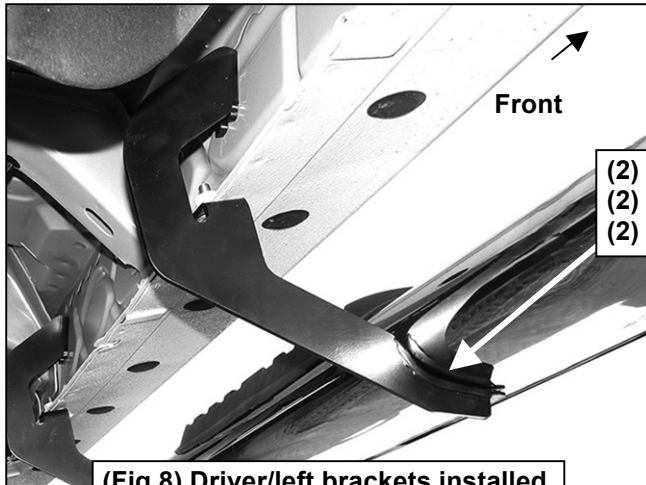

(Fig 8) Driver/left brackets installed

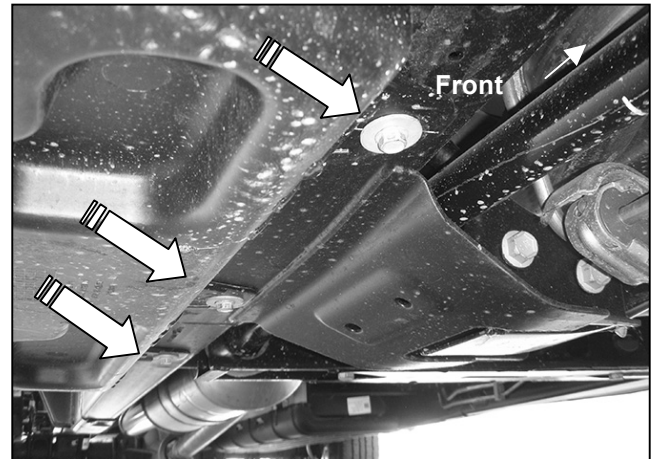

(Fig 9) 07-16 Passenger side front pictured with DEF tank cover. Remove (3) hex bolts to remove cover

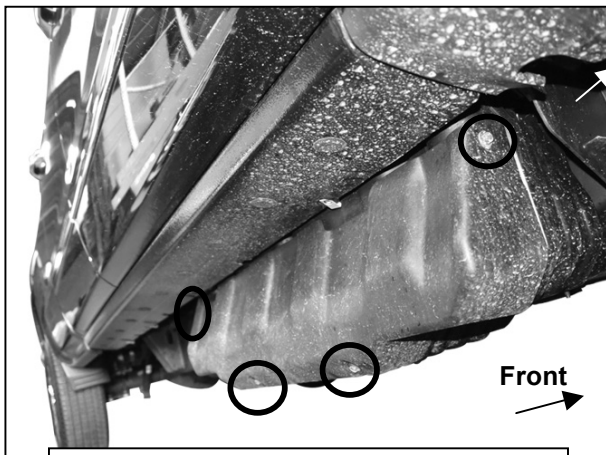

(Fig 10A) 2017 Passenger side pictured with DEF plastic tank cover. Remove (4) hex bolts to remove plastic cover

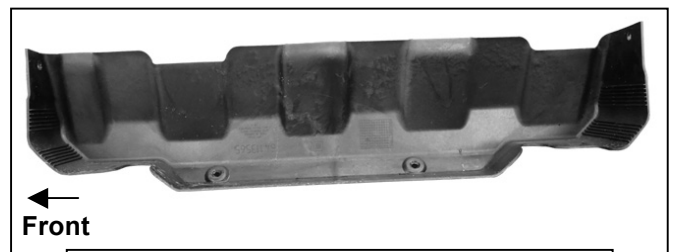

(Fig 10B) 2017 Passenger side DEF cover

Passenger/right Side Installation Pictured

Remove (2) factory bolts
 to remove tank straps

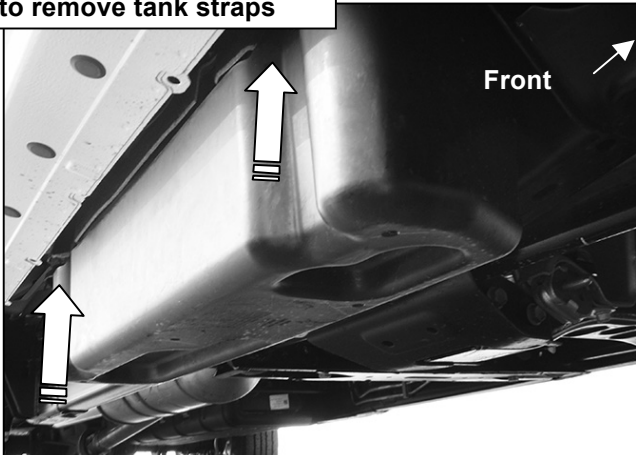

(Fig 11) 07-16 Passenger side DEF tank and cover



(Fig 12) Passenger/right Front Upper Bracket (all models)

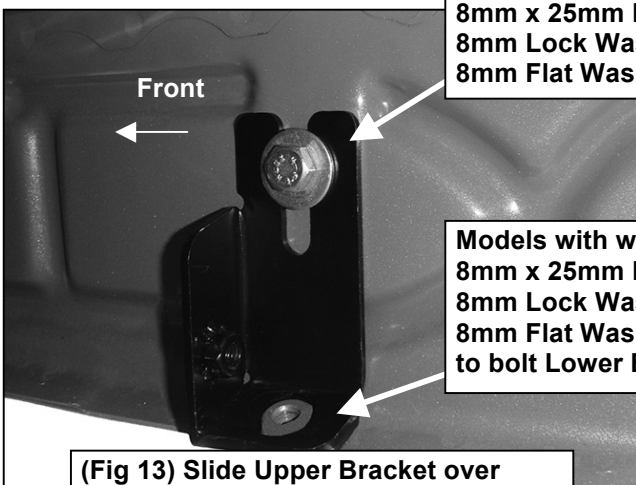

8mm x 25mm Hex Bolt
 8mm Lock Washer
 8mm Flat Washer

Models with weld nut on tab use:
 8mm x 25mm Hex Bolt
 8mm Lock Washer
 8mm Flat Washer
 to bolt Lower Bracket to weld nut

(Fig 13) Slide Upper Bracket over weld nut (if equipped-see Figure 2)



(Fig 14) 8mm x 35mm Bolt Plate

On models with flat tab (see Fig. 3, 4 and 16), insert 8mm Bolt Plate (Fig 14) down through Upper Bracket and mounting tab

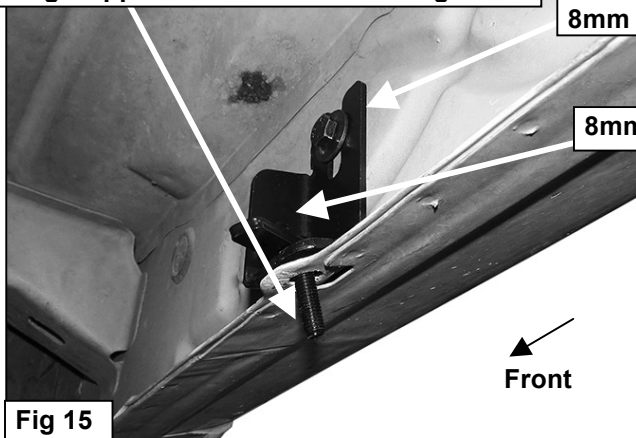

8mm x 25mm Hex Bolt
 8mm Lock Washer
 8mm Flat Washer

8mm Bolt Plate

Fig 15



(Fig 16) Passenger/right Front Lower Bracket (all models)

Passenger/Right Side Installation Pictured

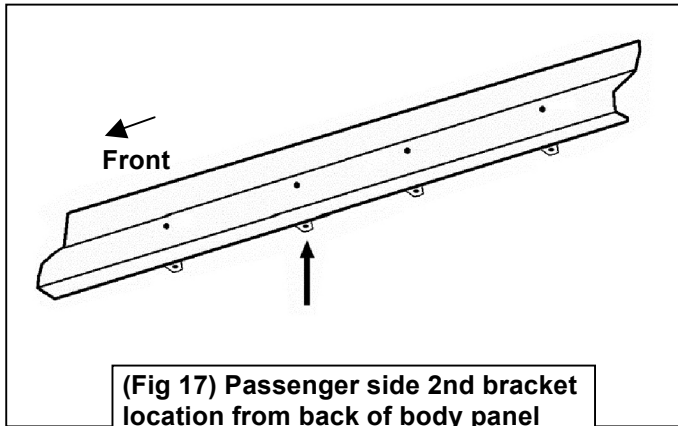

(Fig 17) Passenger side 2nd bracket location from back of body panel



mark pictured is approximately 70mm x 10mm

(Fig 18) 2017 Passenger side DEF cover marked for trimming

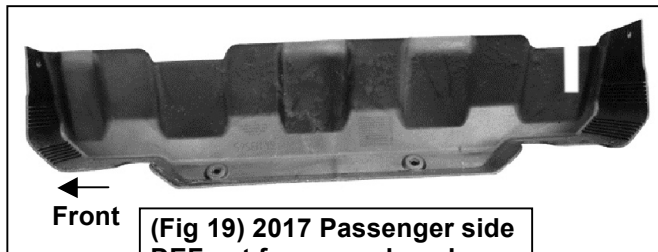

(Fig 19) 2017 Passenger side DEF cut for example only

On models with flat tab and 8mm Bolt Plate (see Fig. 15) use:
 8mm Flat Washer
 8mm Nylon Lock Nut
 to attach Lower Bracket to Bolt Plate

Models with weld nut on tab use:
 8mm x 25mm Hex Bolt
 8mm Lock Washer
 8mm Flat Washer
 to bolt Lower Bracket to weld nut

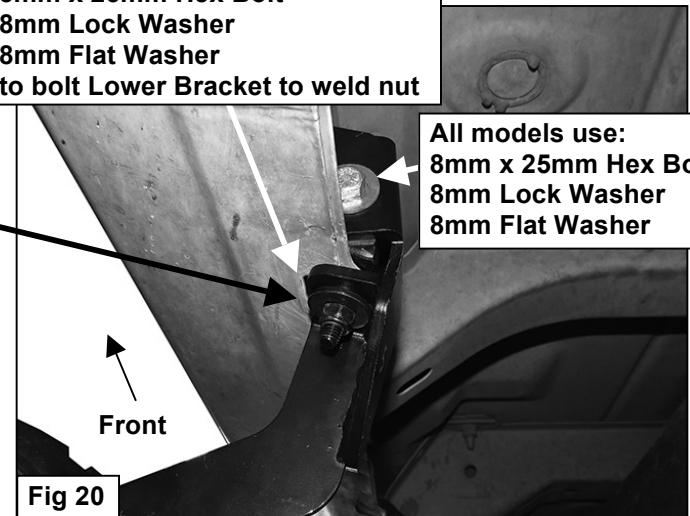

All models use:
 8mm x 25mm Hex Bolt
 8mm Lock Washer
 8mm Flat Washer

Fig 20

(2) 8mm x 25mm Hex Bolts
 (2) 8mm Lock Washers
 (2) 8mm Flat Washers

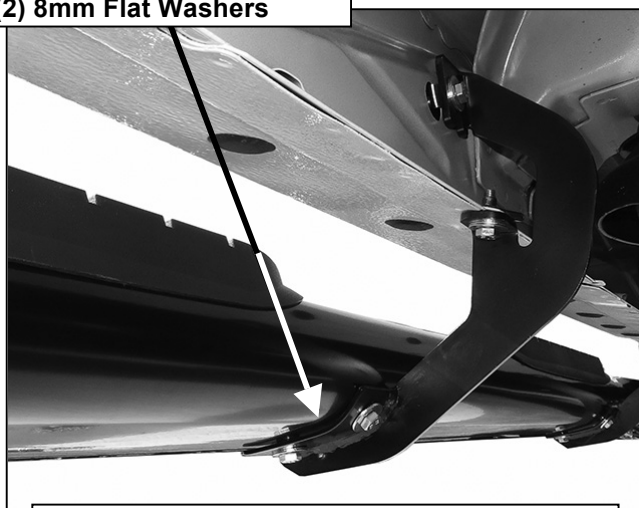

(Fig 21) Passenger side installation pictured



Complete Installation

INSTRUCTIONS D'INSTALLATION

PIÈCE RÉF. 23710688/23810688/24210688

LISTE DES PIÈCES :

1	Barre latérale gauche/côté conducteur	25	8 boulons 6 pans de 1,25 x 25 mm
1	Barre latérale droite/côté passager	25	Rondelle plate de 8 x 24 x 2 mm
1	Support supérieur avant droit/côté passager (tous modèles y compris FED)	25	Rondelle de blocage de 8 mm
1	Support inférieur avant droit/côté passager (tous modèles y compris FED)	1	Plaque avec boulon de 8 mm
5	Supports de la barre latérale de 7,62 cm (5 po) (pour le côté gauche ou droit)	1	Écrou av. bague frein en nylon de 8 mm (utiliser av. la plaque avec boulon)
11	(8) Écrous attaches de 1,25 mm		

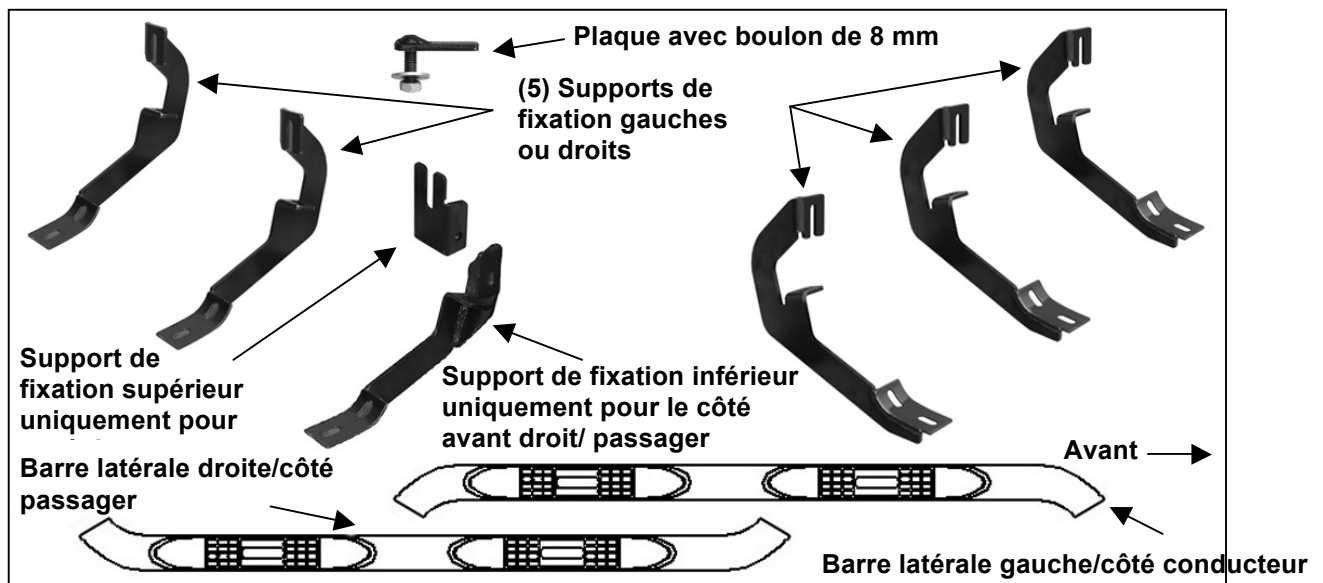

PROCÉDURE :

RETIRER LE CONTENU DE LA BOÎTE. VÉRIFIER QUE TOUTES LES PIÈCES SONT PRÉSENTES. LIRE ATTENTIVEMENT LES INSTRUCTIONS AVANT DE COMMENCER L'INSTALLATION. IL EST RECOMMANDÉ D'AVOIR DE L'AIDE. SUR LES MODÈLES AVEC RÉSERVOIR FED, CHOISIR UNE ZONE PLANE ET HORIZONTALE POUR L'INSTALLATION. IL SE PEUT QU'IL FAILLE DÉCOUPER.

- Commencer l'installation sous le côté conducteur du véhicule. Repérer les 4 pattes soudées le long du bord inférieur de la caisse. Les supports de montage seront vissés sur les 1^{er}, 2^e (juste en face du milieu de la cabine), et 4^e pattes de fixation (**Figure 1**). Juste au-dessus de chaque patte se trouve un point de fixation sur le côté du panneau de carrosserie. Maintenir le support en place pour trouver les trous de fixation à utiliser le long de la carrosserie.
- Choisir la bonne procédure pour l'année de votre modèle et l'emplacement de chaque support.

Emplacement inférieur de fixation sur le côté du rebord soudé.

Languette plate sur le rebord soudé avec un écrou soudé d'origine :

Visser le boulon 6 pans sur l'écrou soudé depuis l'arrière et vers le bas, afin d'enlever la peinture du filetage (**figure 2**).

Languette plate sur rebord soudé avec trou :

Prendre (1) écrou attache de 8 mm. Glisser l'écrou attache sur la patte, l'écrou tourné vers le haut derrière la patte (**figures 3 à 5**). Aligner l'écrou fileté avec le trou de la patte. Répéter le processus pour chaque emplacement de montage.

Emplacement supérieur de fixation sur le côté du panneau de carrosserie.

Modèles avec insert de 8 mm fileté en usine dans le panneau de la carrosserie :

Visser le boulon 6 pans de 8 mm dans l'insert fileté pour enlever la peinture, si nécessaire (figures 2 et 3).

Grand et petit trou sur le côté du panneau de la carrosserie :

Retirer le bouchon en caoutchouc couvrant le plus grand trou (Figure 4). Prendre (1) écrou attache de 8 mm. Glisser l'écrou attache dans le plus grand trou. Aligner l'écrou fileté avec le plus petit trou (figure 5).

3. Prendre (1) support de fixation. **REMARQUE** : Les (5) supports sont universels et s'adaptent aussi bien au côté gauche qu'au côté droit. Boulonner le support de fixation sur les écrous attache ou sur les trous filetés d'origine, à l'aide de (2) boulons 6 pans de 8 mm, de (2) rondelles de blocage de 8 mm et de (2) rondelles plates de 8 mm (figures 6 et 7). Positionner les éléments, mais sans serrer à fond.
4. Répéter les étapes 1 à 3 pour installer les (2) autres supports du côté conducteur.
5. Sélectionner la barre latérale de gauche/côté conducteur. Positionner avec soin la barre latérale côté conducteur sur les (3) supports de fixation. **IMPORTANT** : Ne pas glisser d'avant en arrière ni faire tourner la barre latérale sur les supports, car cela risque d'endommager le fini de la barre latérale. Fixer la barre latérale aux supports de montage avec les (6) boulons à tête hexagonale de 8 x 25 mm, les (6) rondelles de blocage de 8 mm et les (6) rondelles plates de 8 mm (Figure 8). Ne pas serrer les éléments.
6. Nivelier et ajuster la barre latérale, et serrer toute la visserie.
7. Regarder sur le côté passager du véhicule. Du côté passager, déterminer si le véhicule est équipé d'un réservoir de fluide d'échappement diesel en plastique (FED) (figures 9 et 10).

Pour les modèles sans réservoir FED, passer à l'étape 8.

Modèles avec réservoir FED : Le réservoir se trouve à proximité du côté de la carrosserie. Il est possible d'installer les supports supérieur et inférieur avant, côté passager, avec des outils spéciaux, mais la place est limitée. Pour installer le support supérieur, il peut être plus aisé d'abaisser le réservoir afin d'atteindre l'intérieur du panneau de la carrosserie. Il n'est pas nécessaire de déposer le réservoir, mais juste de l'abaisser pour atteindre l'emplacement de montage. **IMPORTANT** : Si le réservoir est plein, il sera très lourd et il est fortement recommandé de se faire aider afin d'éviter toute blessure ou tout dommage au véhicule ou au réservoir. Il est recommandé de procéder à l'installation lorsque le niveau du réservoir de FED ne contient pas assez de liquide avant d'abaisser ce réservoir.

- a. Sur les modèles avec bac inférieur en plastique sous le réservoir, retirer les (3) boulons 6 pans qui relient le plateau au châssis (figure 9), et déposer le bac. **Modèles 2500/3500 - 2017** : Retirer les (4) boulons 6 pans qui fixent le couvercle en plastique au réservoir de FED (figure 10A), et retirer le couvercle en plastique (figure 10B).
 - b. Détacher le tuyau de remplissage du réservoir. Détacher le bouchon de la jauge à essence qui se trouve dans le haut du réservoir.
 - c. Soutenir le réservoir avec un cric rouleur. Placer une surface plane et lisse, (un bloc de bois par exemple), entre le cric rouleur et le réservoir pour éviter d'endommager le réservoir en plastique. Ne pas pousser le réservoir vers le haut, mais seulement soutenir son poids avec le cric.
 - d. Retirer les (2) boulons qui fixent les sangles du réservoir au véhicule (figure 11). Incliner les sangles pour détacher les supports. Abaisser lentement le réservoir jusqu'à ce que le haut du réservoir soit presque visible. Utiliser des blocs ou des chandelles pour soutenir le réservoir pendant l'installation des supports supérieur et inférieur avant.
 - e. Passer à l'étape 8.
8. Repérer la première patte sur le bord de la soudure (figures 2 à 4, 13 et 15). Choisir le support supérieur (figure 12). Répéter les étapes 2 et 3 pour relier le support avant supérieur côté passager au côté du panneau de la carrosserie (figure 13). Ne pas serrer les éléments pour l'instant.
 9. Aligner le trou en bas du support supérieur avec le trou de la languette du rebord soudé.

- a. **Modèles avec un écrou soudé** : Faire glisser le support sur l'écrou soudé (**figure 13**). Fixer le support inférieur au-dessous de la carrosserie et à l'écrou soudé en utilisant (1) boulon 6 pans de 8 x 25 mm, (1) rondelle de blocage de 8 mm et (1) rondelle plate de 8 mm (**figures 16 et 20**). Ne pas serrer pour l'instant.
 - b. **Modèles avec patte plate et trou** : Insérer la plaque avec boulon de 8 mm dans les trous du support supérieur et de la patte de fixation (**figures 14 et 15**). Fixer le support de fixation inférieur au-dessous de la carrosserie et à la plaque à boulons avec (1) rondelle plate de 8 mm et (1) écrou avec bague frein en nylon de 8 mm (**figures 16 et 20**). Ne pas serrer pour l'instant.
10. Aligner la patte latérale du support inférieur avec le trou fileté sur le côté du support supérieur. Fixer le support inférieur au support supérieur avec (1) boulon 6 pans de 8 x 25 mm, (1) rondelle de blocage de 8 mm et (1) rondelle plate de 8 mm (**figure 20**). Ne pas serrer pour l'instant.
11. Répéter les étapes 1 à 3 pour installer les (2) autres supports de fixation du côté passager.
- REMARQUE** : Les berceaux des supports installés côté passager devront être tournés vers l'avant.
- a. **Modèles 2500 et 3500 de 2017 avec réservoir de FED** : Repérer le support correspondant à la 2^e patte situé le long du rebord inférieur soudé de la carrosserie (**figure 17**). Maintenir en place le couvercle du réservoir de FED et marquer deuxième emplacement du support sur le couvercle (**Figure 18**). Avec un couteau bien aiguisé ou une lame de scie à métaux, découper soigneusement une fente dans le couvercle en plastique pour laisser passer le 2^e support, (**figure 19**). Enlever le moins possible de plastique.
12. Répéter les étapes 5 et 6 pour l'installation de la barre latérale côté passager, (**Figure 21**).
13. Quand les barres latérales sont complètement installées et que toute la visserie est serrée à fond, réinstaller le réservoir FED et le couvercle, s'il en est équipé, tel que décrit aux étapes 7 et 11.
14. Contrôler périodiquement l'installation pour vérifier que tous les éléments sont correctement fixés et serrés.

Afin de protéger votre investissement, il faut cirer ce produit après l'avoir installé. Il est recommandé d'effectuer un cirage régulièrement pour ajouter une couche protectrice sur le fini. N'utiliser aucun vernis ni aucune cire contenant des agents abrasifs qui pourraient endommager le fini.

Pour l'acier inoxydable : Un vernis à base d'aluminium peut être utilisé pour polir de petites égratignures et éraflures sur le fini. Un savon doux peut également être utilisé pour nettoyer la barre latérale. **Pour une finition lustrée noire** : Un savon doux peut également être utilisé pour nettoyer la barre latérale.

Illustration de l'installation côté gauche/conducteur

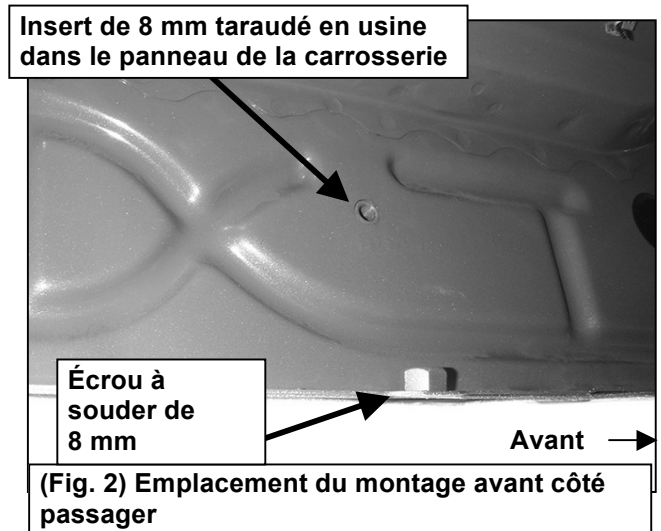
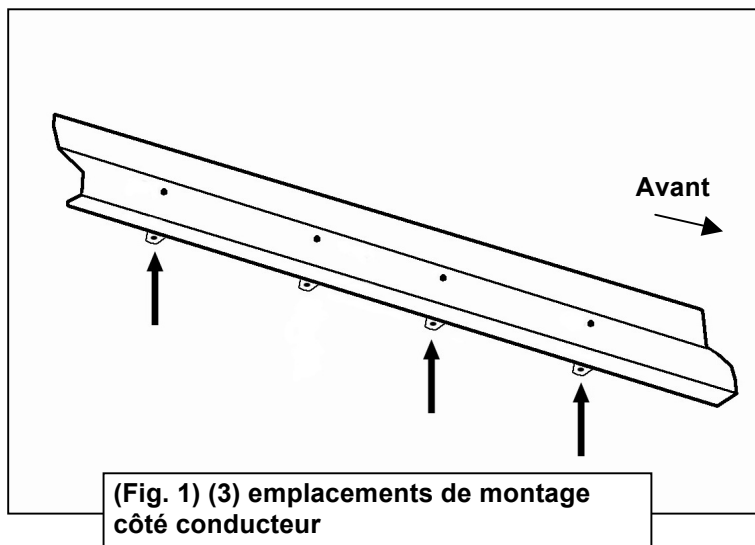

Insert de 8 mm taraudé en usine
dans le panneau de la carrosserie

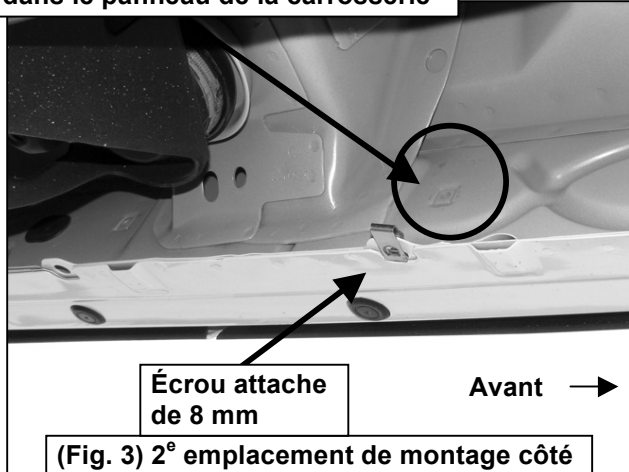

(Fig. 3) 2^e emplacement de montage côté conducteur

Déposer le
bouchon

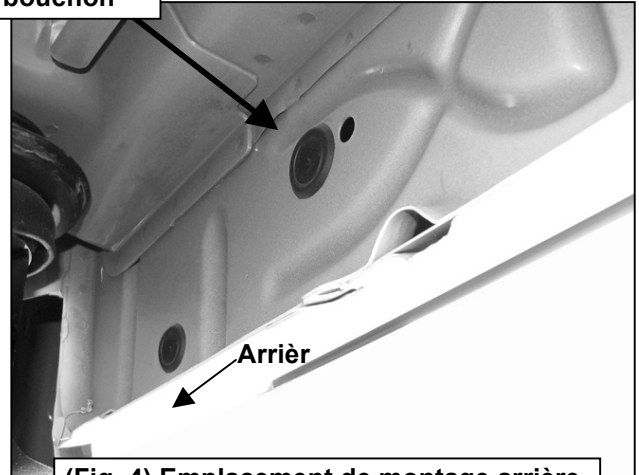

(Fig. 4) Emplacement de montage arrière côté conducteur

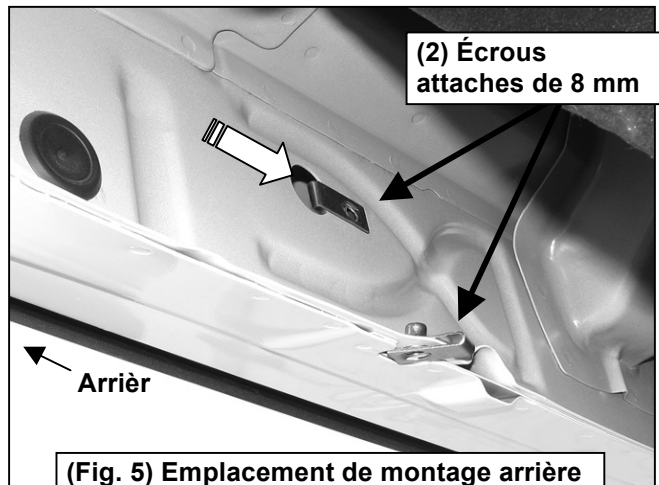

(Fig. 5) Emplacement de montage arrière côté conducteur

Illustration de l'installation côté gauche/conducteur

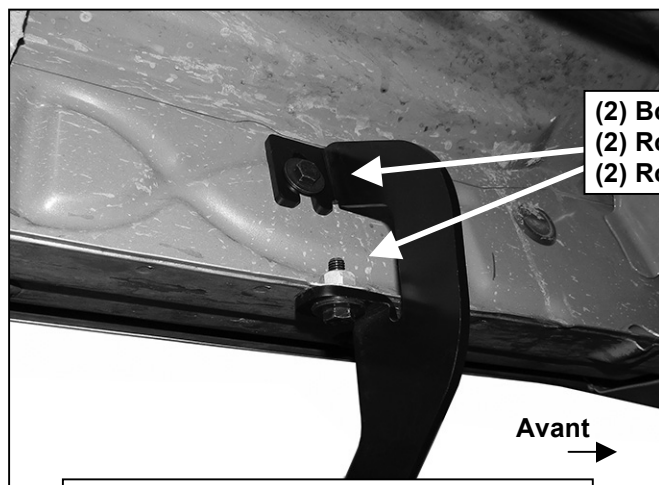

(Fig. 6) Installation du support avant gauche/conducteur

(2) Boulons à tête hexagonale de 8 mm × 25mm
(2) Rondelles de blocage de 8 mm
(2) Rondelles plates de 8 mm



(Fig. 7) Installation du support arrière côté gauche/conducteur

MONTAGE DES BARRES LATÉRALES RECOURBÉES DE 7,6 cm (5 po) SUR LE BAS DE CAISSE
 MODÈLES SILVERADO / SIERRA EXTRA / CABINE DOUBLE 1500-2500-3500 DE 2007-2018
 COMPREND LE MODÈLE DIESEL AV. FED



- (2) Boulons à tête hexagonale de 8 mm × 25mm
- (2) Rondelles de blocage de 8 mm
- (2) Rondelles plates de 8 mm

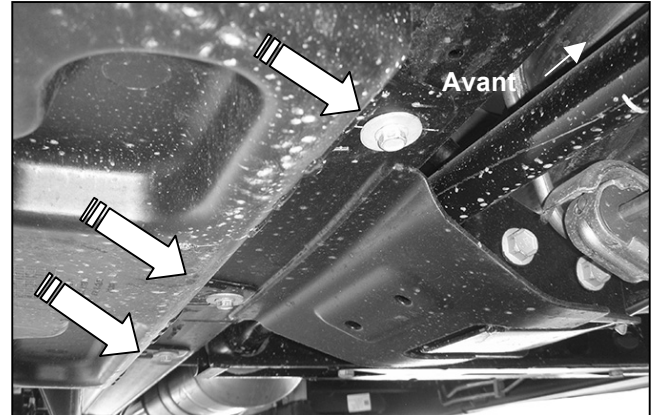

(Fig. 9) Illustration de l'avant côté passager avec couvercle du réservoir de FED (modèles 2007 à 2016) Démontez les (3) boulons à tête hexagonale pour retirer le couvercle

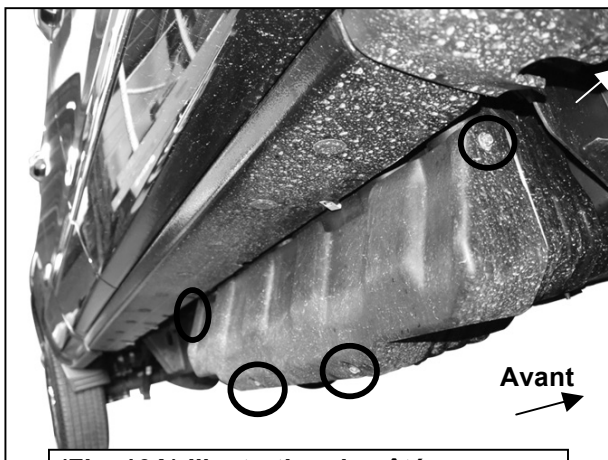

(Fig. 10A) Illustration du côté passager avec couvercle du réservoir de FED en plastique (modèles 2017). Démontez les (4) boulons à tête hexagonale pour retirer le couvercle en plastique

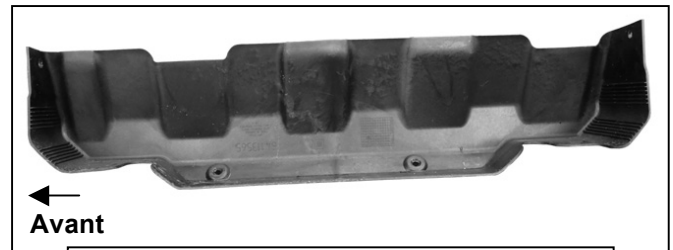

(Fig. 10B) Côté passager, couvercle du réservoir de FED (modèles 2017)

Illustration de l'installation côté droit/passager

Démontez les (2) boulons d'origine pour retirer les sangles du réservoir



(Fig. 11) Réservoir FED et couvercle côté passager (modèles 2007 à 2016)



(Fig. 12) Support supérieur avant droit/côté passager (tous les modèles)

MONTAGE DES BARRES LATÉRALES RECOURBÉES DE 7,6 cm (5 po) SUR LE BAS DE CAISSE
 MODÈLES SILVERADO / SIERRA EXTRA / CABINE DOUBLE 1500-2500-3500 DE 2007-2018
 COMPREND LE MODÈLE DIESEL AV. FED

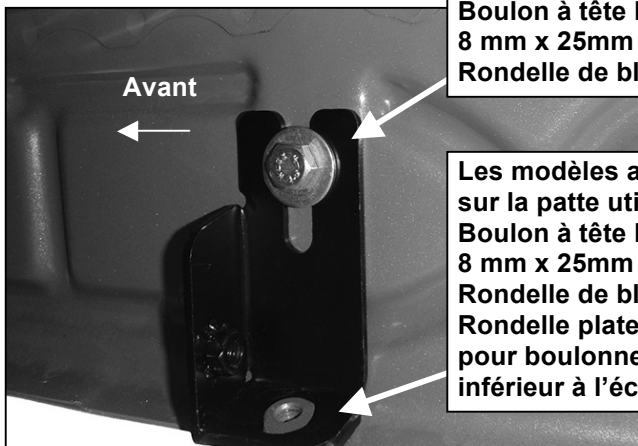

Boulon à tête hexagonale de 8 mm x 25mm
 Rondelle de blocage de 8 mm

Les modèles avec écrou soudé sur la patte utilisent :
 Boulon à tête hexagonale de 8 mm x 25mm
 Rondelle de blocage de 8 mm
 Rondelle plate de 8mm pour boulonner le support inférieur à l'écrou soudé

(Figure 13) Faire glisser le support supérieur sur l'écrou soudé (s'il en est équipé – voir la figure 2)



(Fig. 14) Plaque avec boulon de 8 x 35 mm

Sur les modèles avec languette plate (voir fig. 3, 4 et 16), insérer une plaque avec boulon de 8 mm (figure 14) à travers le support supérieur et la patte de fixation

Boulon à tête hexagonale de 8 mm x 25mm
 Rondelle de blocage de 8 mm



Fig. 15

Plaque avec boulon de 8 mm



(Fig. 16) Support inférieur avant droit/côté passager (tous les modèles)

Illustration de l'installation côté droit/passager

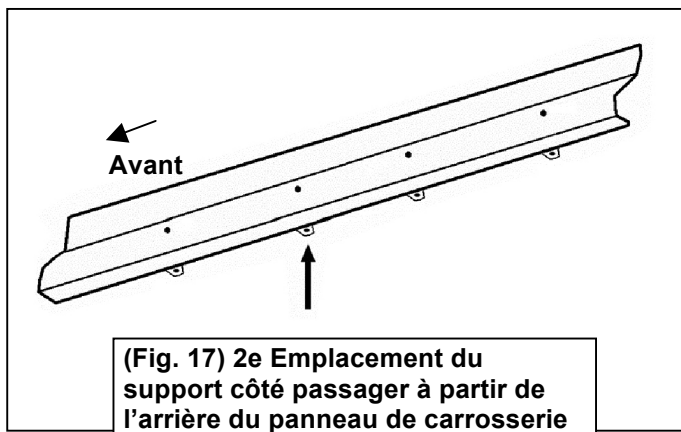

(Fig. 17) 2e Emplacement du support côté passager à partir de l'arrière du panneau de carrosserie

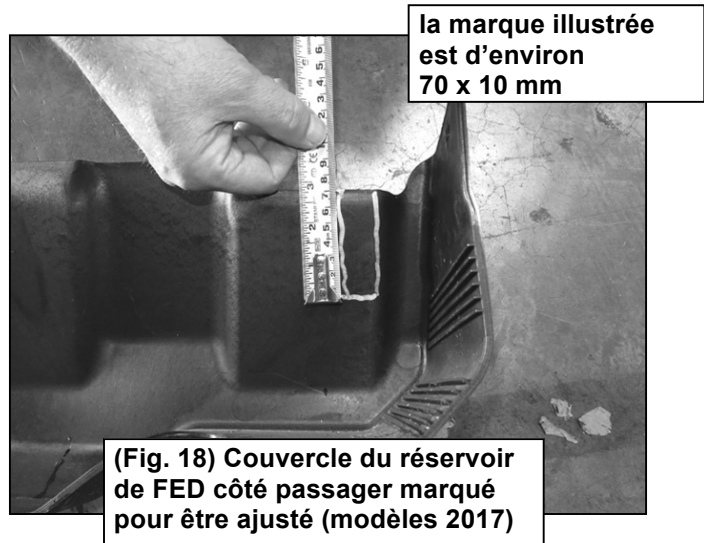

(Fig. 18) Couverture du réservoir de FED côté passager marqué pour être ajusté (modèles 2017)

MONTAGE DES BARRES LATÉRALES RECOURBÉES DE 7,6 cm (5 po) SUR LE BAS DE CAISSE
MODÈLES SILVERADO / SIERRA EXTRA / CABINE DOUBLE 1500-2500-3500 DE 2007-2018
COMPREND LE MODÈLE DIESEL AV. FED

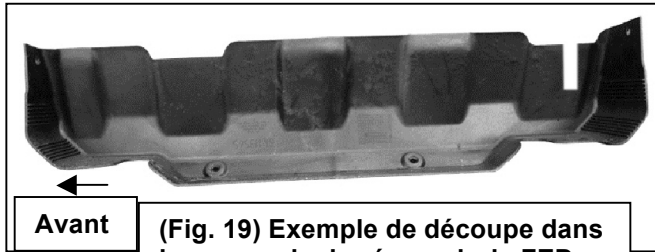

(Fig. 19) Exemple de découpe dans le couvercle du réservoir de FED côté passager (modèles 2017)

Les modèles avec écrou soudé sur la patte utilisent :
Boulon à tête hexagonale de 8 mm x 25mm
Rondelle de blocage de 8 mm
Rondelle plate de 8mm

Sur les modèles avec languette plate et plaque avec boulon de 8 mm (voir figure 15) utiliser :
Rondelle plate de 8mm
Écrou avec bague de blocage en nylon de 8 mm pour fixer le support inférieur à la plaque avec boulon

(2) Boulons à tête hexagonale de 8 mm x 25mm

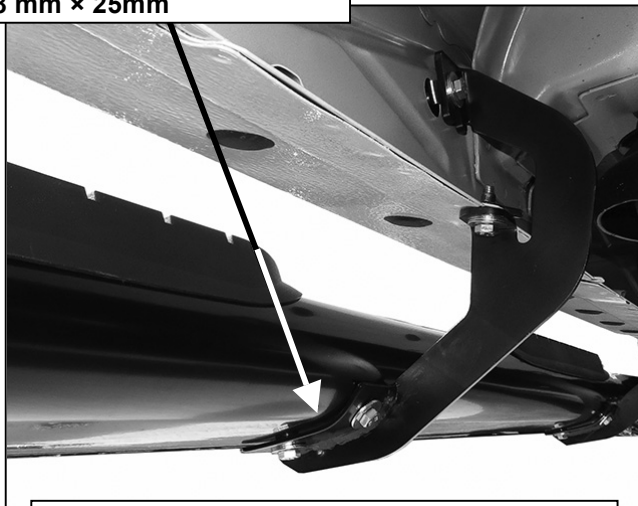

(Fig 21) Illustration de l'installation côté passager

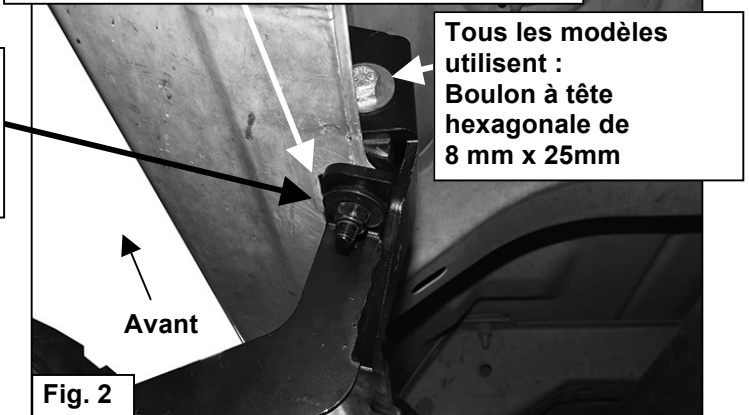

Tous les modèles utilisent :
Boulon à tête hexagonale de 8 mm x 25mm

Fig. 2



Installation terminée

INSTRUCCIONES DE INSTALACIÓN

PIEZA NRO. 23710688/23810688/24210688

LISTA DE PIEZAS:

1	Estribo lateral izquierdo/del lado del conductor	25	Perno hexagonal de 8-1,25 mm x 25 mm
1	Estribo lateral derecho/del lado del pasajero	25	Arandelas planas de 8 mm x 24 mm x 2 mm
1	Soporte superior delantero del lado del pasajero/derecho (todo incluye DEF)	25	Arandela de presión de 8mm
1	Soporte inferior delantero del lado del pasajero/derecho (todo incluye DEF)	1	Placa de tornillo de 8 mm
5	Soportes del estribo lateral de 5" (para el izquierdo o el derecho)	1	Tuerca de presión de nailon de 8 mm (utilice con placa de perno en W)
11	Tuercas de presilla de 8-1,25 mm		

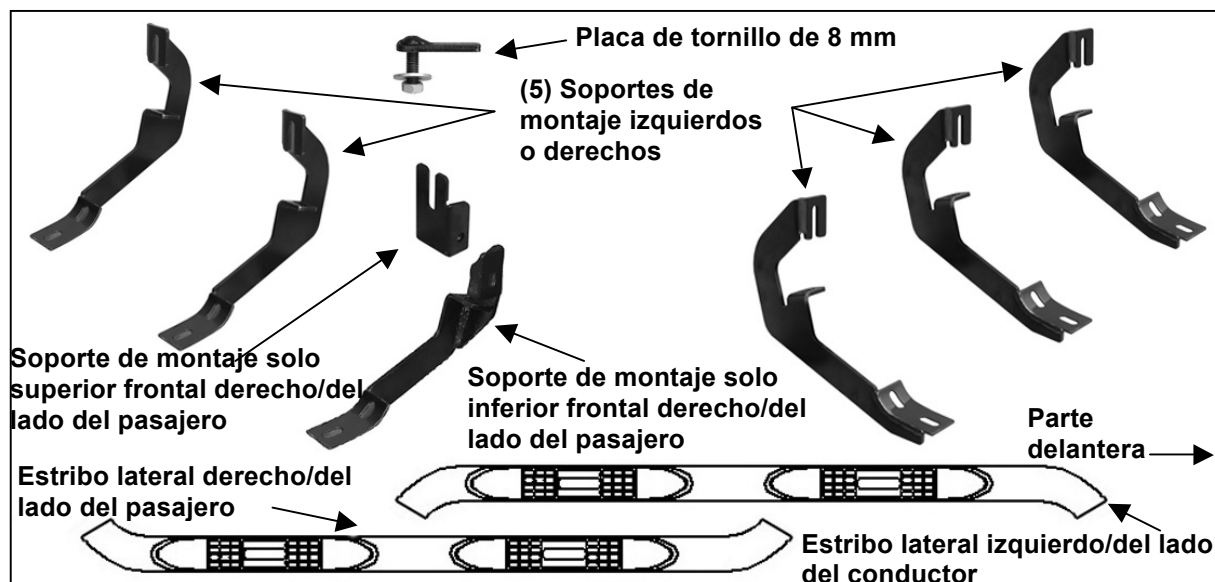

PROCEDIMIENTO:

RETIRE EL CONTENIDO DE LA CAJA. VERIFIQUE QUE ESTÉN TODAS LAS PIEZAS. LEA TODAS LAS INSTRUCCIONES CON CUIDADO ANTES DE COMENZAR LA INSTALACIÓN. SE RECOMIENDA SOLICITAR ASISTENCIA. EN LOS MODELOS CON TANQUE DE DEF, SELECCIONE UN ÁREA PLANA Y NIVELADA PARA LA INSTALACIÓN. PUEDE REQUERIR CORTE.

1. Empiece la instalación en el lado del conductor del vehículo. Ubique las 4 lengüetas a lo largo del borde inferior de la carrocería, (soldadura por pellizco). Los soportes de montaje se fijarán en las lengüetas de montaje 1.^a, 2.^a, (justo en frente del centro de la cabina) y 4.^a, (**Figura 1**). Directamente sobre cada lengüeta hay una ubicación de montaje superior del lado del panel de la carrocería. Sostenga un soporte en el lugar para ayudar a determinar los orificios de montaje que utilizar a lo largo de la carrocería.

2. Determine el procedimiento correcto para el año de su modelo y cada ubicación de soporte.

Ubicación de montaje inferior en el borde de la soldadura por pellizco.

Pestaña plana en la soldadura por pellizco con la tuerca de soldadura instalada de fábrica:

Enrosque los tornillos hexagonales en la tuerca de soldadura desde la parte trasera inferior para quitar la pintura de las roscas, (**Figura 2**).

Pestaña plana en la soldadura de pellizco con orificio:

Seleccione (1) tuerca de presilla de 8 mm. Deslice la tuerca de presilla sobre la lengüeta con la tuerca apuntando detrás de la lengüeta, (**Figuras 3 a 5**). Alinee la tuerca de rosca con el orificio en la lengüeta. Repita el procedimiento para cada ubicación de montaje.

Ubicación de montaje superior en el costado del panel de la carrocería.

Modelos con inserción roscada instalada de fábrica en el panel de la carrocería:

Enrosque un tornillo hexagonal de 8 mm en la inserción roscada para eliminar la pintura tal como se requiere, (**Figuras 2 y 3**).

Orificio grande y pequeño en el lateral del panel de la carrocería:

Retire el tapón de caucho del orificio más grande, (**Figura 4**). Seleccione (1) tuerca de presilla de 8 mm. Deslice la tuerca de presilla en el orificio más grande. Alinee la tuerca de rosca con el orificio más pequeño, (**Figura 5**).

3. Seleccione (1) soporte de montaje. **NOTA:** Los soportes (5) son universales y se adaptarán al lado izquierdo o derecho. Atornille el soporte de montaje a las tuercas de presilla o a los orificios de rosca de fábrica con los (2) pernos hexagonales de 8 mm, las (2) arandelas de presión de 8 mm y las (2) arandelas planas de 8 mm, (**Figuras 6 y 7**). Ajuste un poco, pero no apriete totalmente los componentes.
4. Repita los **Pasos 1 a 3** para instalar los (2) soportes restantes del lado del conductor.
5. Seleccione el estribo lateral izquierdo/del lado del conductor. Coloque cuidadosamente el estribo lateral del lado del conductor sobre los soportes de montaje (3). **IMPORTANTE:** No deslice (desde adelante hacia atrás ni gire) el estribo lateral en los soportes; de lo contrario, se podría dañar el acabado del estribo lateral. Conecte el estribo lateral a los soportes de montaje con los (6) pernos hexagonales de 8 mm x 25 mm, las (6) arandelas de presión de 8 mm y las (6) arandelas planas de 8 mm, (**Figura 8**). No ajuste los componentes.
6. Nivele y ajuste el estribo lateral, y ajuste todos los componentes.
7. Diríjase al lado del pasajero del vehículo. Del lado del pasajero, determine si el vehículo está equipado con un tanque plástico de líquido de escape diésel (DEF), (**Figuras 9 y 10**).

Modelos sin tanque de DEF, pasar al Paso 8.

Modelos con tanque de DEF: El tanque se asienta cerca del lado de la carrocería. Con herramientas especializadas, se puede instalar el soporte del lado superior e inferior delantero del lado del pasajero, pero el espacio es limitado. Puede ser más fácil bajar el tanque para acceder al lado interno del panel de la carrocería para la instalación del soporte superior. No es necesario extraer el tanque, solo bajarlo para acceder a la ubicación de montaje. **IMPORTANTE:** Si el tanque está lleno, estará muy pesado. En ese caso se recomienda encarecidamente obtener ayuda para evitar una lesión o daño al vehículo o al tanque. Se recomienda realizar la instalación cuando el tanque de DEF tenga poco líquido antes de bajar el tanque.

- a. En los modelos con bandeja inferior de plástico debajo del tanque, retire los (3) tornillos hexagonales que adhieren la bandeja al bastidor, (**Figura 9**), y retire la bandeja. **Modelos 2500/3500 de 2017:** Retire los (4) tornillos hexagonales que sujetan la cubierta de plástico al tanque de DEF, (**Figura 10A**), y retire la cubierta plástica, (**Figura 10B**).
 - b. Libere la manguera de llenado del tanque. Libere el tapón para la unidad de envío en la parte superior del tanque.
 - c. Sostenga el tanque con un gato de piso. Coloque una superficie plana y lisa (un bloque de madera, por ejemplo) entre el gato de piso y el tanque para evitar el daño al tanque de plástico. No empuje el tanque hacia arriba; solo sostenga el peso del tanque con el gato.
 - d. Retire los (2) tornillos que aseguran las correas del tanque al vehículo, (**Figura 11**). Incline las correas para liberarlas de los soportes. Baje lentamente el tanque hasta que la parte superior del tanque esté casi a la vista. Utilice bloques o soportes para sostener el tanque mientras instala los soportes delanteros superior e inferior.
 - e. Continúe con el **Paso 8**.
8. Ubique la primera lengüeta en el borde de la soldadura de pellizco, (**Figuras 2 a 4, 13 y 15**). Seleccione el soporte superior, (**Figura 12**). Repita los **Pasos 2 y 3** para fijar el soporte superior delantero del lado del pasajero al costado del panel de la carrocería, (**Figura 13**). No ajuste los componentes en este momento.

9. Alinee el orificio de la parte inferior del soporte superior con el orificio en la lengüeta en la soldadura de pellizco.
 - a. **Modelo con una tuerca de soldadura:** Deslice el soporte sobre la tuerca de soldadura, (**Figura 13**). Fije el soporte inferior a la parte inferior de la carrocería y la tuerca de soldadura con (1) tornillo hexagonal de 8 mm x 25 mm, (1) arandela de presión de 8 mm y (1) arandela plana de 8 mm, (**Figuras 16 y 20**). Déjelo suelto en esta instancia.
 - b. **Modelos con lengüeta plana y orificio:** Inserte la placa de tornillo de 8 mm hacia abajo a través del orificio en el soporte superior y en la lengüeta de montaje, (**Figuras 14 y 15**). Fije el soporte inferior a la parte inferior de la carrocería y la placa de tornillo con (1) arandela plana de 8 mm y (1) tuerca de presión de nailon de 8 mm, (**Figuras 16 y 20**). Déjelo suelto en esta instancia.
10. Alinee la lengüeta lateral en el soporte inferior con el orificio roscado en el lado del soporte superior. Fije el soporte inferior al soporte superior con (1) tornillo hexagonal de 8 mm x 25 mm, (1) arandela de presión de 8 mm y (1) arandela plana de 8 mm, (**Figura 20**). Déjelo suelto en esta instancia.
11. Repita los **Pasos 1 a 3** para las (2) instalaciones restantes del soporte del lado del pasajero. **NOTA:** Las horquillas en los soportes instalados del lado del pasajero quedarán orientadas hacia adelante.
 - a. **Modelos de tanques de DEF 2500/3500 de 2017:** Localice la ubicación del soporte de la 2.^a lengüeta en el borde inferior de la carrocería, (soldadura por pellizco), (**Figura 17**). Mantenga la cubierta del tanque de DEF en su lugar y marque la ubicación del 2.^o soporte en la cubierta, (**Figura 18**). Use un cuchillo filoso o una hoja de sierra para cortar con cuidado una ranura en la cubierta de plástico y retirar el 2.^o soporte, (**Figura 19**). Retire la menor cantidad de plástico posible.
12. Repita los **Pasos 5 y 6** para instalar el estribo lateral del lado del pasajero, (**Figura 21**).
13. Una vez que los estribos laterales estén totalmente instalados y que todos los componentes hayan sido ajustados por completo, vuelva a colocar el tanque de DEF y la cubierta, si se incluye, como se describe en el **Paso 7 y 11**.
14. Inspeccione de manera periódica la instalación para asegurarse de que todos los componentes estén seguros y ajustados.

Para proteger su inversión, encere este producto luego de instalarlo. Se recomienda encerar regularmente para proporcionar una capa protectora sobre el acabado. No utilice ningún tipo de abrillantador o cera que pueda contener abrasivos que podrían dañar el acabado.

Para el acero inoxidable: Se recomienda utilizar abrillantador de aluminio para pulir los pequeños arañazos y rayones en el acabado. También se puede utilizar jabón suave para limpiar el estribo lateral. **Para acabados negros brillantes:** Se recomienda utilizar jabón suave para limpiar el estribo lateral.

Ilustración de la instalación del lado del conductor/izquierdo

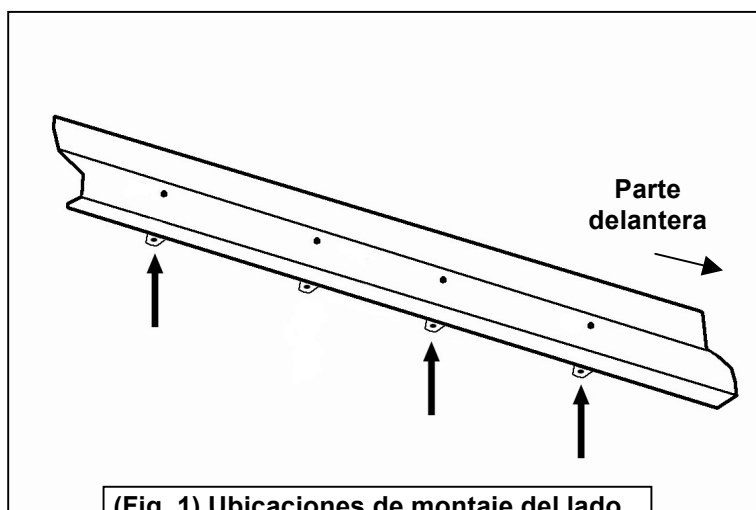

(Fig. 1) Ubicaciones de montaje del lado del conductor (3)

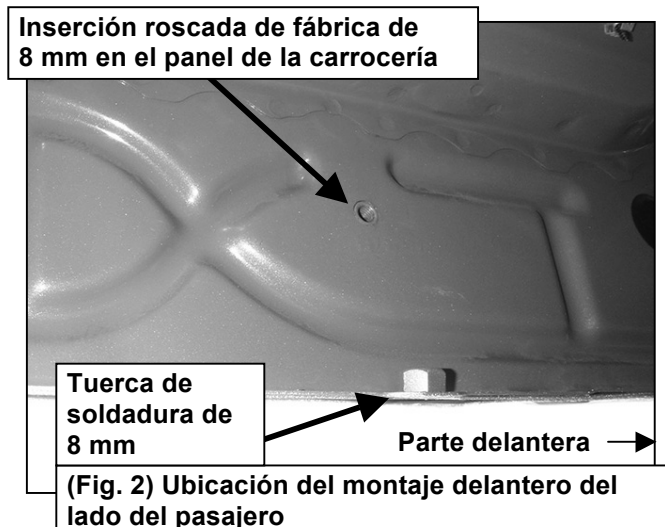

(Fig. 2) Ubicación del montaje delantero del lado del pasajero

Inserción roscada de fábrica de 8 mm en el panel de la carrocería



Tuerca de presilla de 8 mm

Parte delantera

(Fig. 3) 2.ª ubicación de montaje del lado del conductor

Retire el tapón

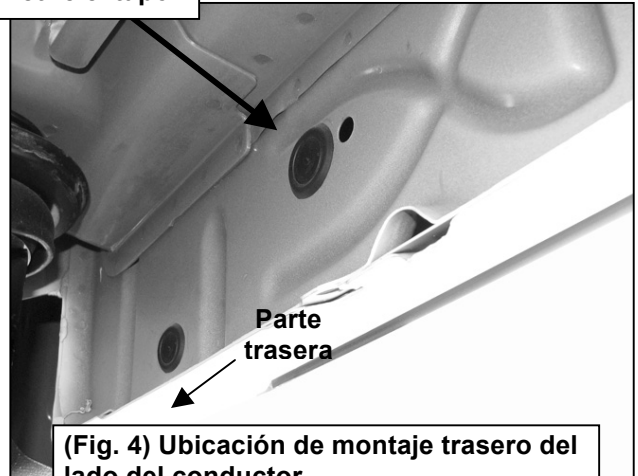

(Fig. 4) Ubicación de montaje trasero del lado del conductor

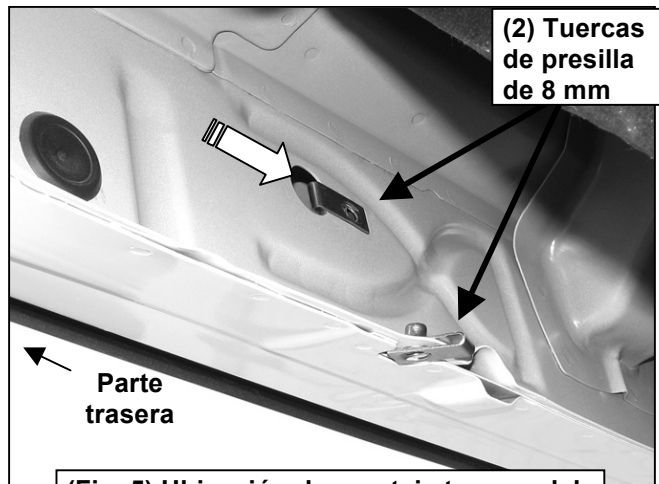

(Fig. 5) Ubicación de montaje trasero del lado del conductor

Ilustración de la instalación del lado del conductor/izquierdo

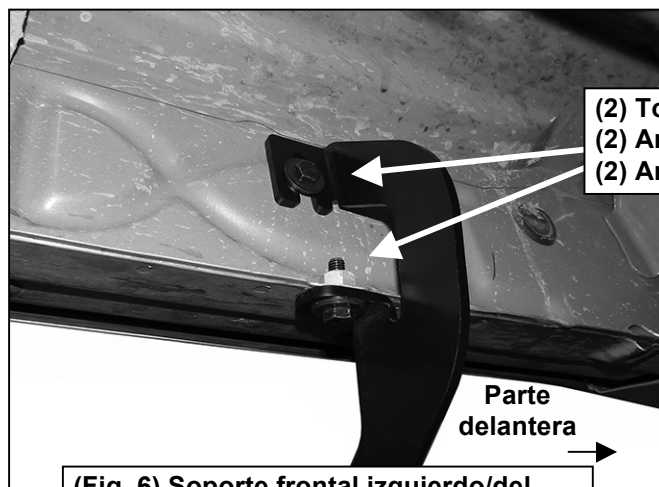

(Fig. 6) Soporte frontal izquierdo/del lado del conductor instalado

(2) Tornillos hexagonales de 8 mm x 25mm
(2) Arandelas de presión de 8 mm
(2) Arandelas planas de 8 mm

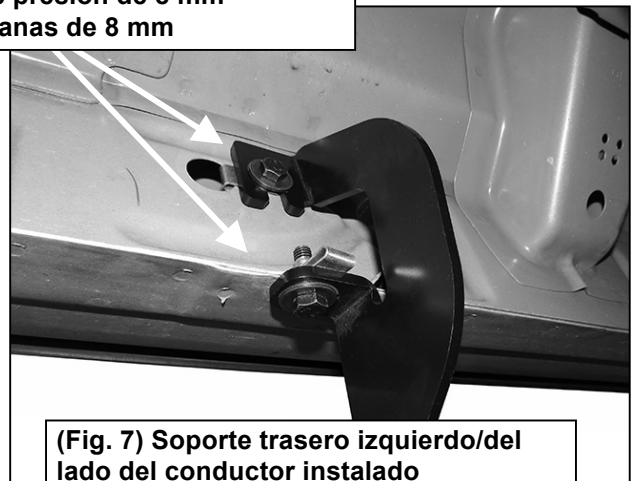

(Fig. 7) Soporte trasero izquierdo/del lado del conductor instalado

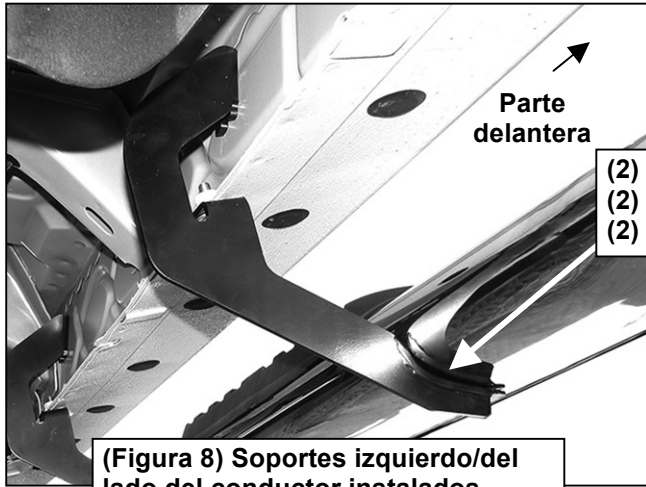

- (2) Tornillos hexagonales de 8 mm x 25mm
- (2) Arandelas de presión de 8 mm
- (2) Arandelas planas de 8 mm

(Figura 8) Soportes izquierdo/del lado del conductor instalados

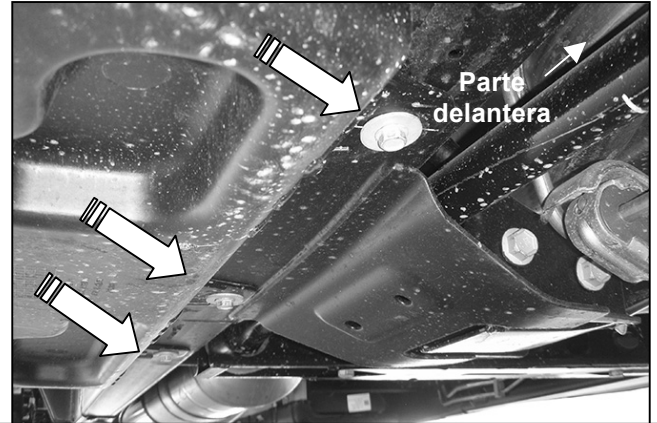

(Fig. 9) 07-16 Ilustración del frente del lado del pasajero con la cubierta del tanque de DEF. Retire los (3) tornillos hexagonales para extraer la cubierta

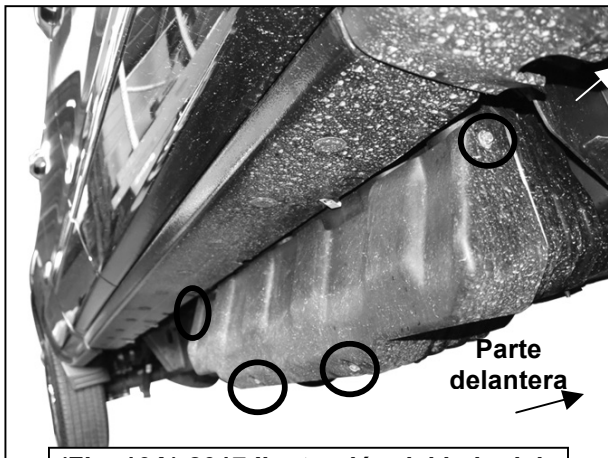

(Fig. 10A) 2017 Ilustración del lado del pasajero con cubierta de plástico del tanque de DEF. Retire los (4) tornillos hexagonales para extraer la cubierta de plástico

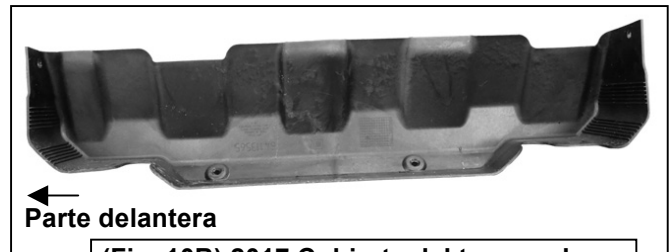

(Fig. 10B) 2017 Cubierta del tanque de DEF del lado del pasajero

Ilustración de la instalación del lado del pasajero/derecho

Retire los (2) tornillos de fábrica para extraer las correas del tanque



(Fig. 11) 07-16 Tanque de DEF del lado del pasajero y cubierta



(Fig. 12) Soporte delantero superior derecho/del lado del pasajero (todos los modelos)

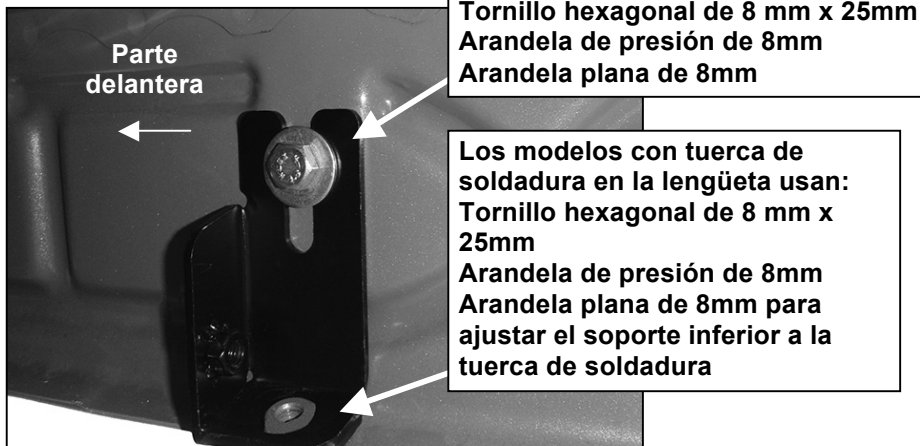

(Figura 13) Deslice el soporte superior sobre la tuerca de soldadura (si está equipado-consulte la Figura 2)



En los modelos con lengüeta plana (consulte Fig. 3, 4 y 16), inserte la placa de pernos de 8 mm (Fig. 14) hacia abajo a través del soporte superior y de la lengüeta de montaje

Tornillo hexagonal de 8 mm x 25mm
Arandela de presión de 8mm
Arandela plana de 8mm



Ilustración de la instalación del lado del pasajero/derecho



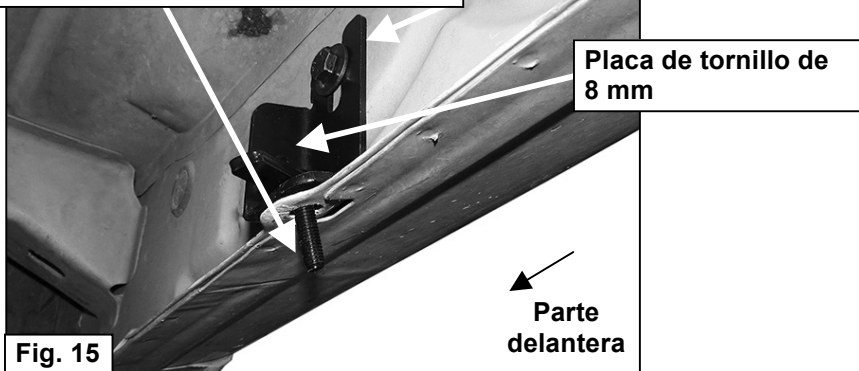
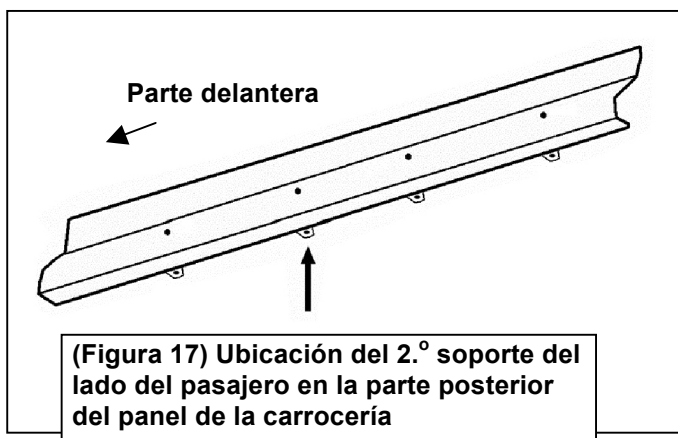

(Fig. 19) 2017 DEF del lado del pasajero cortado solamente como ejemplo

Los modelos con tuerca de soldadura en la lengüeta usan:
Tornillo hexagonal de 8 mm x 25mm
Arandela de presión de 8mm
Arandela plana de 8mm para ajustar el soporte inferior a la tuerca de soldadura

En los modelos con lengüeta plana y placa de tornillo de 8 mm (consulte Fig. 15) utilice:
Arandela plana de 8mm
Tuerca de presión de nailon de 8mm para sujetar el soporte inferior a la placa de tornillo

- (2) Tornillos hexagonales de 8 mm x 25mm
- (2) Arandelas de presión de 8 mm
- (2) Arandelas planas de 8 mm



(Fig. 21) Ilustración de la instalación del lado del pasajero



Instalación completa